

Option オプション

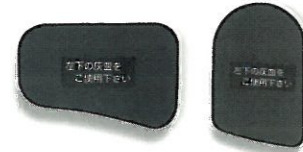

予備タンク・回収用台車  
[大15個・小10個]



アクリル灰皿カバー



バブリング機能

エアポンプ  
により回収ボ  
ックスからの  
煙の立ち上  
がりを防止。

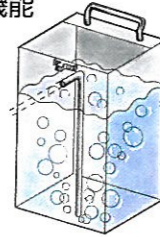

回収後水切りキット  
「集めてポイ！」

吸殻回収タンク専用消臭液  
「ハーブdeデオ」



スクリュータイプ

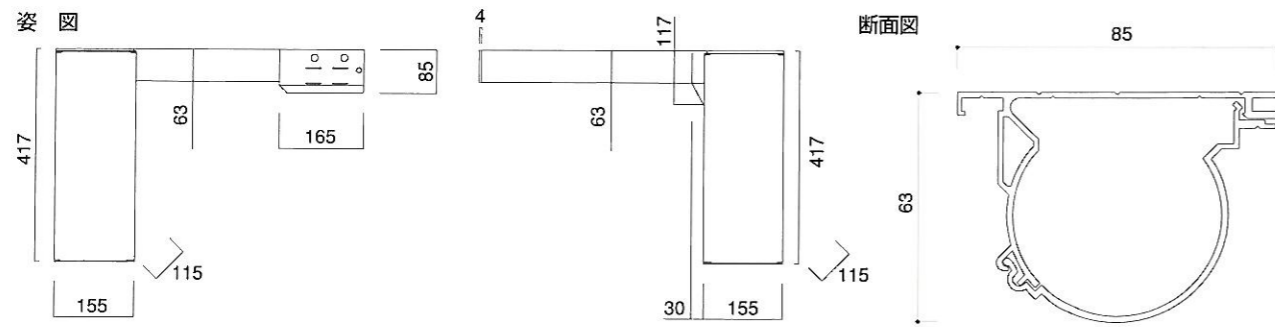

ベルトタイプ

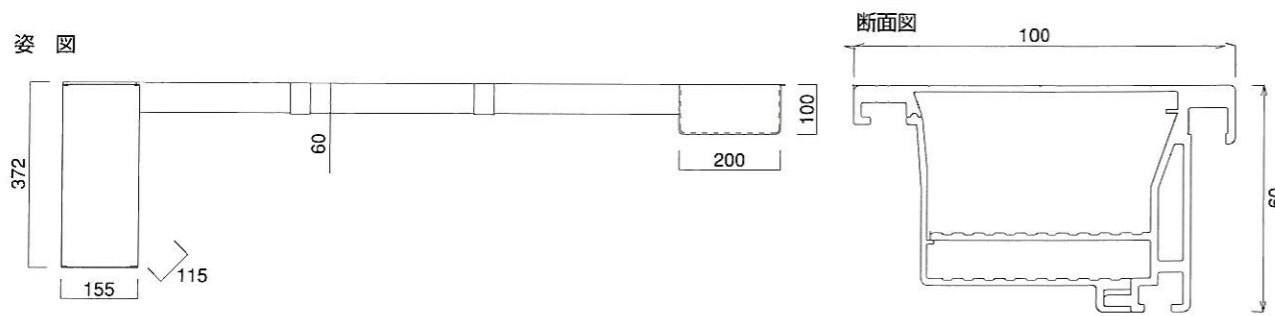

製造元

日本オゾン発生器株式会社

**amenix**

有限会社 アメニックス

〒171-0014 東京都豊島区池袋2-14-5丸十ビルII 2F

TEL03-5992-4042 FAX03-5992-4043

www.amenixjpn.com/

タバコを吸った後の部屋は、  
オゾン脱臭機能付きの吸殻回収システムで  
スッキリキレイに保ちたい。

Screw  
Belt

オゾン脱臭機能付  
吸殻回収システム

1枚羽根 [ver1] ● 2枚羽根 [ver2]

**amenix**  
有限会社 アメニックス

c r e w

# ホールの環境対策(オゾン脱臭機能) 作業効率を考えた吸殻回収システム

■スクリーュー搬送タイプ

## TO<sub>3</sub>L

Twin Fin O<sub>3</sub> Line

充実した機能性により  
速度と安全性がアップ。

**2枚羽根[ver2]スクリーューにより  
搬送速度がより早くクリーンに。**

ver1と比較し自社開発の2枚羽根(ver2)を使用することにより従来商品に比べ搬送速度が約2倍になったため、レール内からのタバコの煙の立ち上がりを最小限度におさえることができます。[意匠登録申請中・実用新案取得済]

**安全のことを考え  
自己消化性機能付樹脂を使用。**

耐熱・自己消化性機能付樹脂を使用しているため、スクリーュー樹脂が燃えることはありません。

**逆転スイッチでトラブルも即解消。**

逆転スイッチ機能付のため、吸殻等のつまりも即解消。

**R島に対応。**

スクリーュータイプでR島に対応可能になりました。

■ベルト搬送タイプ

## NO<sub>3</sub>L

New O<sub>3</sub> Line

高速搬送の力で  
室内をよりクリーンに。

**ケブラー材質を使用しているので  
耐熱・絶縁性に優れています。**

耐熱・絶縁性に優れたケブラー材質を使用しました。

**ベルト搬送タイプのため  
灰もなんなく搬送。**

吸殻だけではなく灰も同時に搬送します。

**高速搬送なので  
煙の立ち上がりも半減。**

チェーンスクリーュー方式の吸殻回収器よりも高速搬送のため、タバコの煙の立ち上がりが最も少ないです。

**ベルトの静かな動きで  
振動・異音の心配がありません。**

振動・異音の発生の心配がありません。

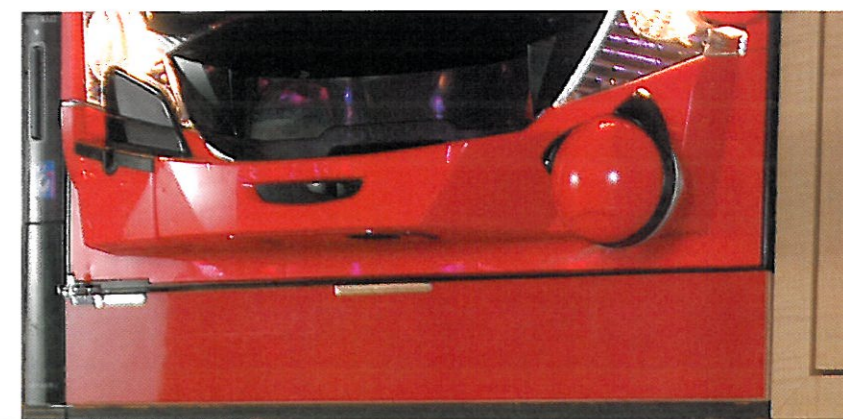
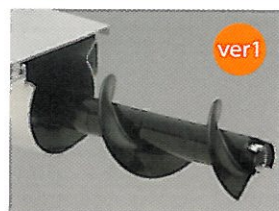
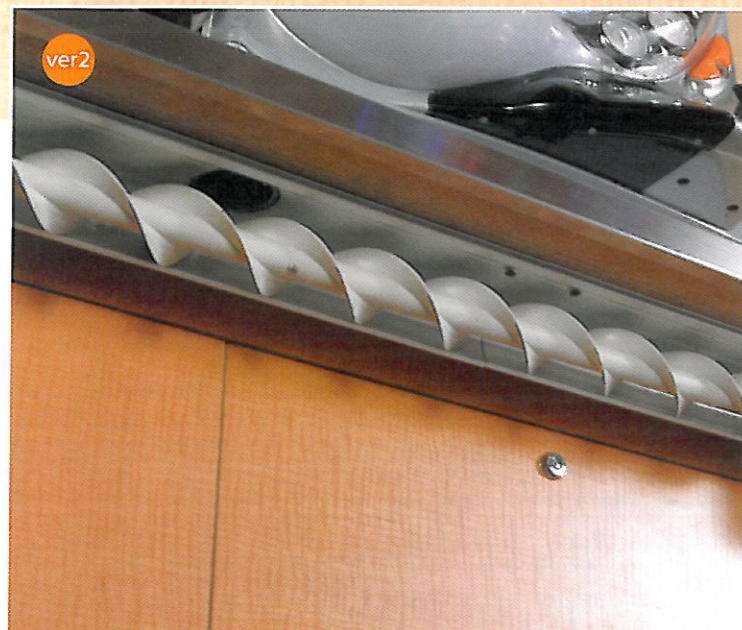

B e l t

クリーンな灰皿は選べる4タイプ。

Standard ●標準

Option ●オプション



●Aタイプ



●Bタイプ



●Cタイプ



●Dタイプ

Option ●オプション

**オゾン脱臭装置**

(特許第2710021号)

吸殻回収タンクおよび搬送レール内にオゾンを導入することにより、吸殻回収器から発生する悪臭を分解・除去します。ライン内のニコチンによるヤニも減少します。

